

HAUTE PRODUCTIVITÉ • ROBUSTESSE • PRÉCISION • TECHNOLOGIE

TOURS CNC PAR APPRENTISSAGE

ROMI SÉRIE C

NOUVELLE GÉNÉRATION



www.romifrance.fr

 **ROMI**



PLUS DE
PRODUCTIVITÉ ET
DE RENTABILITÉ
POUR VOTRE
ENTREPRISE !

*Dans le processus de transformation continue de l'industrie, il est essentiel de détenir des **avantages qui rendent vos produits supérieurs à ceux de la concurrence.***

*Dans ce contexte, l'intégration de nouvelles technologies dans votre processus de production, principalement par le biais de **machines-outils plus modernes, rapides et précises, améliore la performance de votre production.***

Pour vous, cela signifie plus de qualité, de productivité, d'efficacité, et mieux encore : plus de bénéfices !

Nous vous proposons des machines-outils ayant le meilleur rapport qualité-prix du marché. Notre engagement dans le développement permanent de nouvelles solutions et notre esprit d'innovation permettent de fabriquer des équipements robustes, de haute qualité et technologie. Forts de 90 ans d'expérience et d'une présence mondiale, nous conservons les valeurs qui nous ont permis de fabriquer des produits reconnus dans le monde entier.

Nous assurons un suivi complet à toutes les étapes de votre projet grâce à nos équipes technico-commerciales, ainsi qu'à nos services finance, formation, assistance technique spécialisée et pièces de rechange.

Avoir une machine-outil Romi, c'est la certitude de **disposer d'un équipement de dernière génération, fonctionnel aujourd'hui comme demain.**

Romi, vous offre une solution complète, bien au-delà du simple équipement : vous êtes certains d'avoir à chaque instant un constructeur à votre côté pour vous accompagner. Vous pouvez compter sur nous pour trouver la solution idéale répondant le mieux à vos besoins. **Notre objectif principal : rendre votre activité encore plus productive et rentable.**



Salle blanche



Ingénierie de développement



FMS - Systèmes de fabrication flexibles



Assistance technique

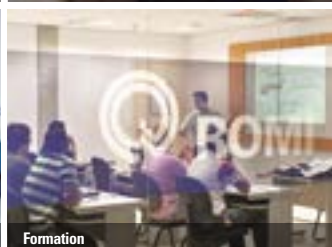

Formation



Pièces de rechange

ROMI SÉRIE C

NOUVELLE GÉNÉRATION

Polyvalente, robuste et simple d'utilisation



Les tours CNC **ROMI Série C - Nouvelle Génération** sont des machines très polyvalentes pour l'usinage de différents types de pièces, avec une programmation simplifiée et une prise en main facile, idéales pour l'usinage des petites à moyennes séries avec grande précision. Dotées d'une structure robuste, hautement rigides et stables, ces machines offrent des performances élevées dans des conditions de travail très variées.



ROMI C470

Broche	A2-5" - 4.000 rpm A2-6" - 3.000 rpm
Moteur principal	12,5 hp / 9 kW
CNC	CNC Siemens Sinumerik 828D



ROMI C570

Broche	A2-6" - 3.000 rpm A2-8" - 2.200 rpm
Moteur principal	15 hp / 11 kW
CNC	CNC Siemens Sinumerik 828D



ROMI C670

Broche	A2-8" - 1.800 rpm
Moteur principal	24,7 hp / 18,2 kW
CNC	CNC Siemens Sinumerik 828D



BÂTI

ROBUSTESSE ET TECHNIQUE

Les bâtis des tours ROMI série C possèdent une structure robuste fabriquée en fonte de haute qualité, qui absorbe les vibrations pendant l'usinage.

Des guidages prismatiques sont trempés et rectifiés pour assurer une résistance à l'usure élevée. Ils constituent un système d'auto-réglage qui assure un contact permanent du chariot transversal au-dessus du banc.

Ces caractéristiques assurent une rigidité, une stabilité et une précision élevées pour des opérations d'usinage exigeantes.

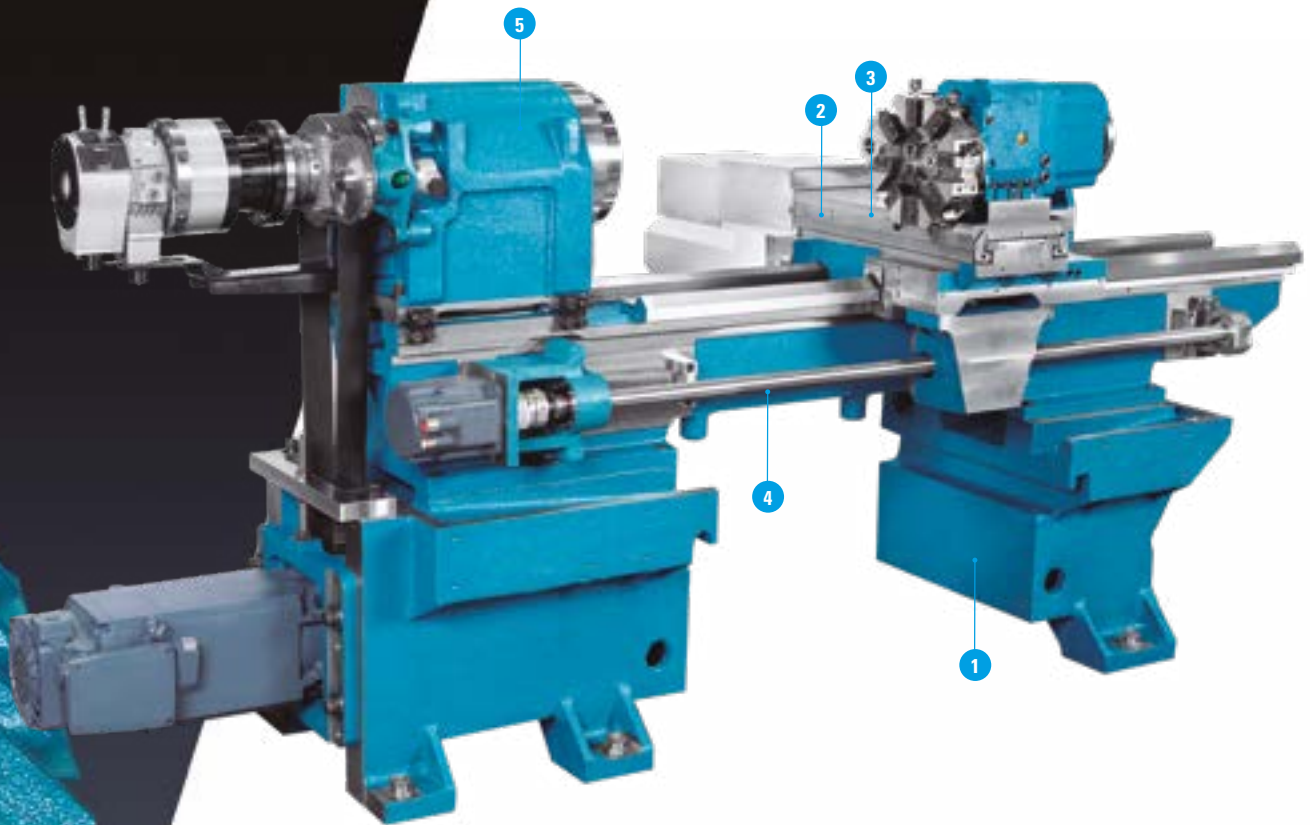

1 Banc en fonte à nervure soutenu par des colonnes, formant un ensemble qui garantit la rigidité et la stabilité dimensionnelle de la machine, en supportant ses principaux sous-ensembles.

2 Chariot transversal supporté par des guidages prismatiques en acier, trempés par induction et rectifiés, avec application de "TURCITE", permettant des accélérations et des vitesses élevées, formant un ensemble très rigide et d'une excellente précision géométrique.

3 Avances rapides longitudinale (axe Z) et transversale (axe X) de 10 000 mm/min pour C 470 et C 570, et de 8 000 mm/min pour C 670.

4 Vis à billes de précision pour les axes "X" et "Z", trempées et rectifiées, montées sur des roulements à contact angulaire et accouplées directement aux servomoteurs.

5 Broche à cartouche montée sur des roulements de précision à haute capacité de charge, offrant une rigidité et une excellente absorption des vibrations dans les conditions de coupe les plus sévères, ce qui permet un usinage d'une excellente précision géométrique. Elle est entraînée par un moteur à courant alternatif par l'intermédiaire de poulies et d'une courroie en micro "V", avec refroidissement à air forcé.

POUPÉE FIXE

La broche est montée sur une structure robuste, à grande capacité de charge, très rigide et offrant un bon amortissement des vibrations dans des conditions de travail extrêmes, permettant d'obtenir une excellente précision géométrique. Entraînée par un moteur à courant alternatif, avec poulies et courroie micro-V, qui délivre un couple élevé et une vitesse à variation continue.





▲ MANDRINS

Les tours peuvent être équipés de différents types de mandrins (*):

- Mandrin universel 3 mors
- Mandrin hydraulique 3 mors
- Mandrin 4 mors indépendants

(*) choix d'option obligatoire, disponibilité en fonction du modèle de machine.

Tourelles (en option)

- Système de peigne (C 470)
- Porte-outil arrière (C 470/570/670)
- Porte-outil manuel 2 ou 3 faces (C 470)
- Tourelle manuel (C 470)
- Porte-outil manuel 3 faces (C 570/670)
- Tourelle électrique 8 positions (C470 [std.] / C 570/670 [opt])
- Tourelle électrique 4 positions (C 670)
- Tourelle électrique 8 positions avec outils motorisés (C 670)



◀ Tourelle électrique 8 positions
(en option)

Système de peigne ▶
(en option)

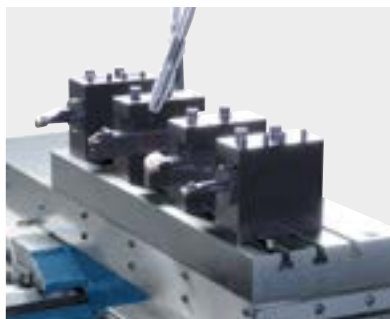

◀ Quick change tool holder
(en option)

* Disponibilité en fonction du modèle de machine.



TOURELLES

PERFORMANCE ET PRÉCISION ACCRUES

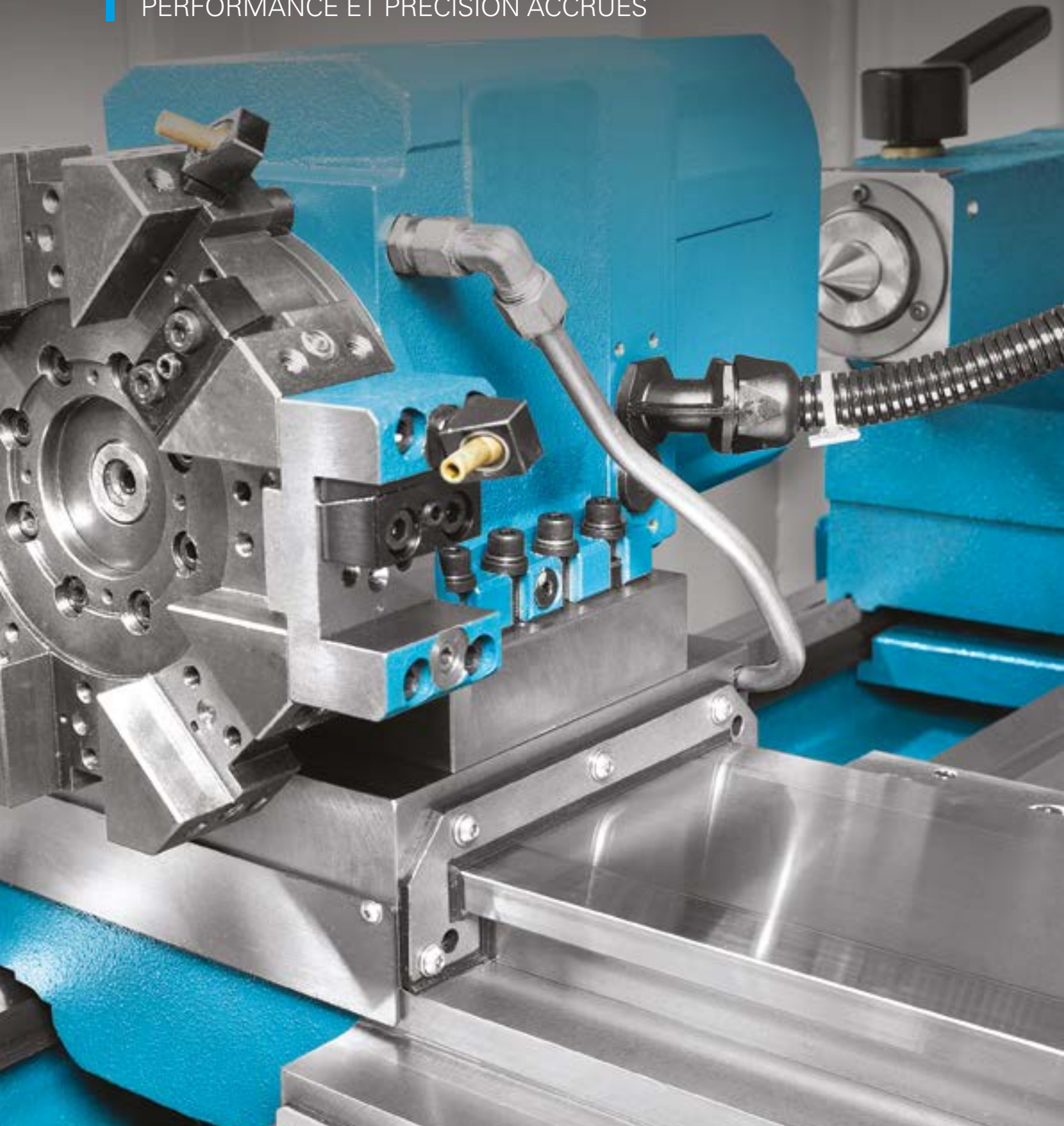

CONTREPOINTE

Les tours ROMI Série C - Nouvelle Génération sont équipés d'une contrepointe avec fourreau à entraînement manuel (équipement standard), hydraulique ou pneumatique suivant le modèle.

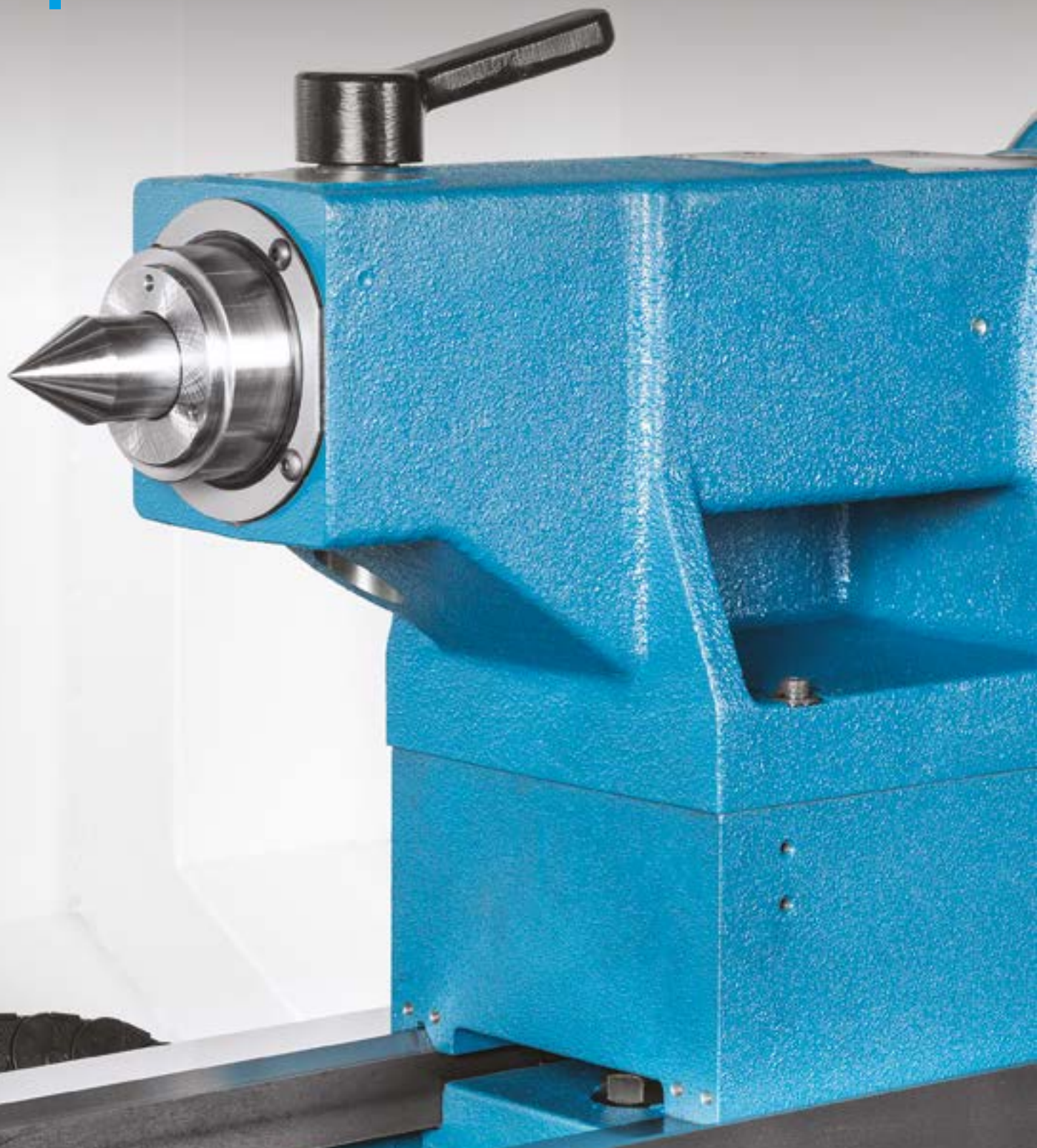



◀ Contrepoint manuelle (standard)



◀ Contrepoint hydraulique (en option)

LUNETTES

Pour le serrage de pièces longues telles que les arbres et les tubes, les tours ROMI Série C - Nouvelle Génération peuvent être équipés de différents types de lunette (en option), assurant un support parfait des pièces usinées.



▲ Lunette fixe - ouverte
(C 470/570)



▲ Lunette fixe - fermée
(C 470/570/670)



▲ Lunette à suivre
(C 470/570)

CNC

SIMPLICITÉ DE PROGRAMMATION, PERFORMANCE, FIABILITÉ

Siemens Sinumerik 828D CNC

Il est équipé d'un écran tactile LCD couleur de 15", disponible en français, d'interfaces de communication : Port USB et interface réseau Ethernet, offrant à l'utilisateur une grande flexibilité pour le chargement des programmes et des paramètres.

Il offre d'excellentes ressources pour la création et l'édition de programmes d'usinage, telles que des cycles fixes pour le tournage et le perçage, des fonctions d'interpolation linéaire et circulaire, des fonctions de filetage, des fonctions de référence, des systèmes de coordonnées, 256 paires de correcteurs d'outils, un gestionnaire de durée de vie des outils, 3 Mbytes de mémoire, l'édition en arrière-plan, et d'excellentes ressources pour la simulation d'usinage en 3D. En outre, il fournit le système conversationnel ProgramGuide, qui permet de générer facilement et rapidement des programmes d'usinage à l'aide de ressources graphiques, sans avoir besoin de codes ISO.



RMIMP

Romi Manual Machine Package (option)

Permet d'utiliser la machine en mode manuel à l'aide de manivelles électroniques et en mode automatique (joystick et démarrage du cycle).

L'opérateur peut usiner des pièces comme sur un tour traditionnel en utilisant les manivelles électroniques et le joystick du panneau de commande.

Il peut également remplir les champs de l'écran du CNC, en entrant la vitesse, l'avance, la profondeur de coupe, les coordonnées et les angles, et effectuer l'usinage en appuyant sur le bouton de démarrage du cycle.





Spécifications techniques		C 470		C 570		C 670	
Capacité							
Centres height	mm	240		290		340	
Distance entre pointes	mm	1.000		1.500		2.000	
Dia. max. au-dessus du banc	mm	470		570		670	
Dia. max. au-dessus du chariot transversal	mm	200		255		345	
Dia. max. au-dessus des côtés du chariot	mm	430		510		600	
Course du chariot transversal (axe X)	mm	220		280		360	
Course du chariot longitudinal (axe Z)	mm	1.065		1.555		2.025	
Bâti							
Largeur	mm	305		380		380	
Hauteur	mm	290		290		290	
Broche							
Nez de broche	ASA	A2-5"	A2-6"	A2-6"	A2-8"	A2-8"	
Diamètre de l'alésage de la broche	mm	53	65	65	80	104	
Système de transmission		Entraînement indirect		Entraînement indirect		Entraînement indirect	
Plages de vitesses	rpm	4 à 4.000	3 à 3.000	3 à 3.000	2 à 2.200	1 à 1.800	
Avances							
Avance transversale rapide (axe Z)	m/min	10		10		8	
Avance transversale rapide (axe X)	m/min	10		10		8	
Contrepointe							
Positionnement		Manuel (standard) / Entraînement sur le banc (en option)		Manuel (standard) / Entraînement sur le banc (en option)		Manuel (standard) / Entraînement sur le banc (en option)	
Entraînement du fourreau		Manuel (standard) / Hydraulique (en option)		Manuel (standard) / Hydraulique (en option)		Manuel (standard) / Hydraulique (en option)	
Course maximale du fourreau	mm	120		130		180	
Diamètre du fourreau	mm	60		80		100	
Alésage conique du fourreau	CM	4		4		5	
Puissance nominale							
Moteur principal à courant alternatif (S6 - 40%)	hp/kW	12,5 / 9		15 / 11		24,7 / 18,2	
Puissance nominale totale	kVA	20		20		25	
Dimensions et poids (*)							
Encombrement au sol	m	2,91 x 1,24		3,65 x 1,49		4,84 x 1,57	
Poids net approx.	kg	2.600		3.550		4.300	

(*) Sans convoyeur à copeaux

Spécifications techniques			C 470	C 570	C 670
Tourelle manuel à changement rapide (en option)					
Porte-outils			2 ou 3	3	3
Dimensions du porte-outil	Carré	mm	25 x 25	25 x 25	25 x 25
	Rond	mm	Ø 25	Ø 25	Ø 32
Tourelle arrière (en option)					
Dimensions du porte-outil	Carré	mm	20 x 20	25 x 25	25 x 25
	Rond	mm	Ø 25	Ø 32	Ø 40
Système de peigne (en option)					
Dimensions du porte-outil	Carré	mm	20 x 20	-	-
	Rond	mm	Ø 25	-	-
WTO tool holder (opt)					
Dimensions du porte-outil	Carré	mm	25 x 25	25 x 25	25 x 25
	Rond	mm	Ø 25	Ø 25	Ø 40
Tourelle manuel 8 positions (en option)					
Dimensions du porte-outil	Carré	mm	25 x 25	-	-
	Rond	mm	Ø 25	-	-
Tourelle manuel 4 positions (en option)					
Nombre de postes		un	-	-	4
Dimensions du porte-outil	Carré	mm	-	-	25 x 25
	Rond	mm	-	-	Ø 40
Tourelle électrique 8 positions (en option)					
Type de fixation du porte-outil			ROMI	ROMI ou VDI-30	ROMI ou VDI-40
Nombre de postes		un	8	8	8
Dimensions du porte-outil	Carré	mm	25 x 25	25 x 25	25 x 25
	Rond	mm	Ø 25	Ø 32	Ø 40
Tourelle électrique 8 positions en VDI avec outils tournants (en option)					
Type de fixation du porte-outil			-	-	Disc VDI - 40
Nombre de postes		un	-	-	8
Dimensions du porte-outil	Carré	mm	-	-	25 x 25
	Rond	mm	-	-	Ø 40
Support pour outil axial motorisé		DIN 6499	-	-	ER - 32
Plage de vitesse		rpm	-	-	3 à 3.400

Capacités - dimensions in mm

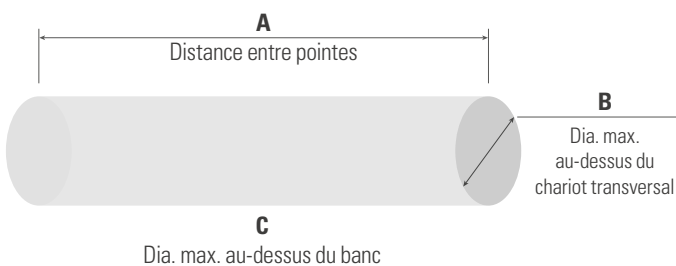

	A	B	C
ROMI C 470	1.000 mm	Ø 200 mm	Ø 470 mm
ROMI C 570	1.500 mm	Ø 255 mm	Ø 570 mm
ROMI C 670	2.000 mm	Ø 345 mm	Ø 670 mm

Graphiques de puissance

ROMI C 470

Broche ASA A2-5" – 4.000 rpm

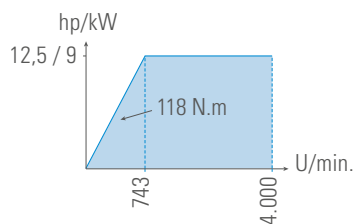

Broche ASA A2-6" – 3.000 rpm

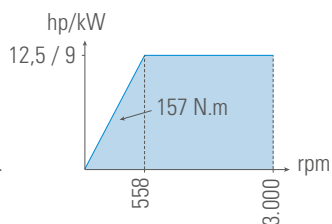

ROMI C 570

Broche ASA A2-6" – 3.000 rpm

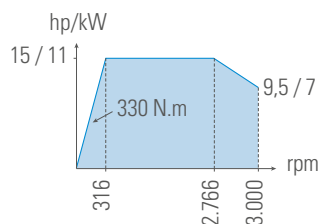

Broche ASA A2-8" – 2.200 rpm

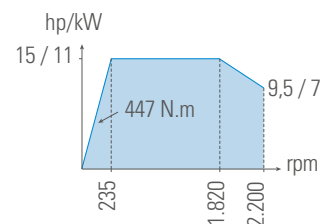

ROMI C 670

Broche ASA A2-8" – 1.800 rpm

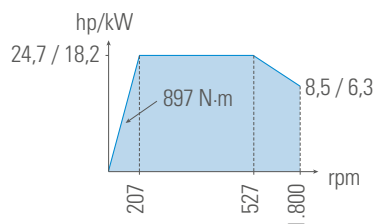

■ Régime S6-40%

Machine Dimensions - dimensions in mm

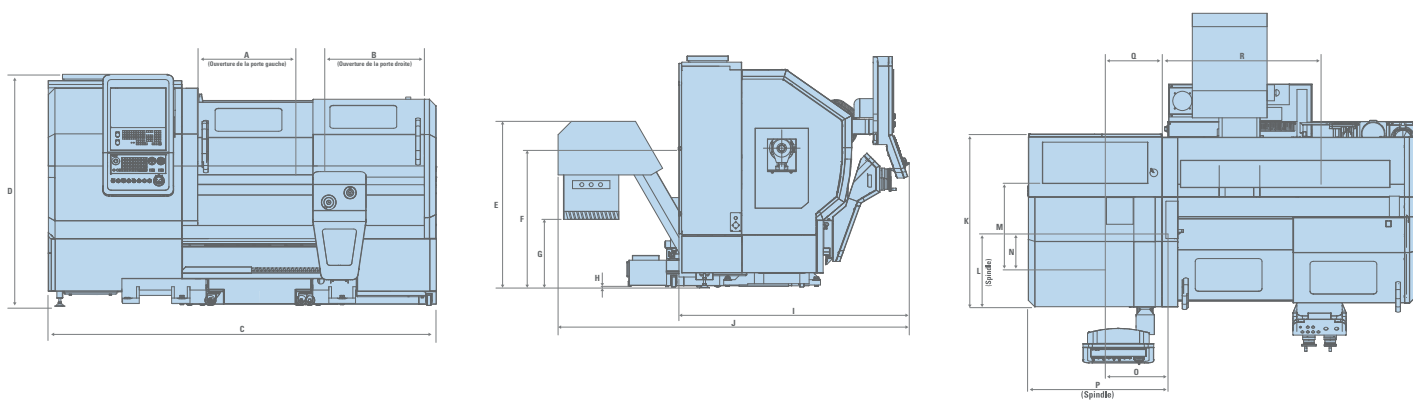

		A	B	C	C1	C2	D	E	F	G	H	I	J	K	L	M	N	O	P	Q	R
ROMI C 470	mm	760	745	2.907	-	-	1.737	1.248	1.046	513	17,5	1.726	2.632	1.293	524	665	260	490	1.082	410	1.200
ROMI C 570	mm	1.485	1.520	3.645	-	-	1.736	1.500	1.288	765	20	1.935	2.880	1.490	654	-	-	-	-	-	-
ROMI C 670	mm	2.000	2.005	4.833	5.145	5.690	1.736	1.824	1.613	1.090	20	2.010	2.205	1.570	760	-	-	-	-	-	-

C1 - Largeur jusqu'à un réservoir

C2 - Largeur jusqu'au convoyeur de copeaux

Note : C 470 et C570 équipés d'un convoyeur à copeaux transversal (en option) et C 670 équipés d'un convoyeur à copeaux longitudinal (en option).



Équipement standard

- Broche disponible dans les versions suivantes, selon la configuration de la machine :
 - Broche ASA A2-5", avec alésage de Ø53mm, avec plage de vitesse de 4 à 4.000 tr/min **(C 470)**
 - Broche ASA A2-6", avec alésage Ø65mm, avec plage de vitesse de 3 à 3.000 tr/min **(C 470 et 570)**
 - Broche ASA A2-8", avec alésage Ø80mm, avec plage de vitesse de 2 à 2.200 tr/min **(C 570)**
 - Broche ASA A2-8", avec alésage Ø104mm, avec plage de vitesse de 1 à 1800 tr/min ou de 2 à 2500 tr/min **(C 670)**
- Contre-pointe mobile avec commande manuelle du fourreau (pointe fixe)
- Commande CNC Siemens Sinumerik 828D PPU 290.4 (SW PPU 24X - CF Card) avec écran tactile LED de 15"
- Couverture complète contre les copeaux et les éclaboussures, y compris la protection de la poupée mobile et de la gâche de sécurité électrique
- Jeu de vis et d'écrous de mise à niveau
- Jeu de clés de base pour le fonctionnement de la machine
- Documentation complète ROMI sur support électronique
- éclairage LED
- Manivelle électronique (pour les machines sans l'option "RMMP")
- Armoire électrique avec ventilation centrifuge et pression positive
- Enamel époxy texturé en bleu Munsell 10B-3/4 et Enamel époxy texturé en gris RAL 7035
- Système de lubrification automatique centralisé avec filtre de ligne et capteur de niveau d'huile
- Système de refroidissement avec réservoir et pompe
- Tourelle électrique horizontale à 8 positions (taille 63), avec disque standard ROMI, section 25 x 25 mm, avec 1 (un) support frontal section 25 x 25 mm, 2 (deux) supports internes Ø 25 mm, 5 (cinq) douilles de réduction Ø 8, 10, 12, 16, et 20 mm, et 1 (une) douille CM-1 **(C 470)**

Équipement en option

- Convoyeur à copeaux à tapis métallique articulé longitudinal (TCE)
 - convient pour les copeaux courts en spirale, généralement en acier. Disponible avec un entrepointes de 1000 mm **(C 470)**, 1500 mm **(C 570)** et 2000 mm **(C 670)**
- Bac à copeaux. Disponible avec un entre pointes de 1000mm **(C 470)**, 1500mm **(C 570)**, et 2000mm **(C 670)**.
- Pompe d'arrosage (10 lpm @ 5 bar, 1,5 kW / 2 hp)
- Pompe d'arrosage (10 lpm @ 7 bar, 1,5 kW / 2 hp)
- Mandrin hydraulique Ø 165 mm ou Ø 210 mm, cranté 1,5 x 60 mm - A2-5" **(C 470)**
- Mandrin hydraulique Ø 210 mm, cranté 1,5 x 60 mm - A2-6" **(C 470)**
- Mandrin universel à 3 mors Ø 160 mm ou Ø 200 mm, avec mors massifs ou réversibles (superposés) - A2-5" **(C 470)**
- Mandrin universel à 3 mors Ø 200 mm, avec mors massifs ou réversibles (superposés) - A2-6" **(C 470)**
- Mandrin hydraulique Ø 210 mm ou Ø 250 mm, cranté 1,5 x 60 mm - A2-6" **(C 570)**
- Mandrin hydraulique Ø 250 mm, cranté 1,5 x 60 mm - A2-8" **(C 570)**
- Mandrin universel à 3 mors Ø 200 mm ou Ø 250 mm, avec mors réversibles (superposés) - A2-6" **(C 570)**
- Mandrin universel à 3 mors Ø 250 mm, avec mors réversibles (superposés) - A2-8" **(C 570)**
- Mandrin hydraulique Ø 254 mm ou Ø 315 mm cranté 1,5 x 60 mm - A2-8" **(C 670)**
- Mandrin universel à 3 mors Ø 250 mm ou Ø 315 mm, avec mors réversibles (superposés) - A2-8" **(C 670)**
- Climatisation
- Fonction d'arrêt automatique
- Autotransformateur
- Contre-pointe à entraînement hydraulique
- Installation électrique de base
- Emballage
- Interface M-code externe
- Romi Manual Machine Package
- Verrine lumineuse
- Lunette en U - Ø50 à Ø210 **(C 470)**
- Lunette fermée - Ø8 à Ø152 (C470/570)
- Lunette ouverte - Ø8 à Ø80 (C470/570)
- Lunette suiveuse - Ø12 à Ø50 **(C 470)**
- Lunette suiveuse - Ø15 à Ø80 (C 570)
- Lunette en U - Ø30 à Ø345 (C670)
- Lunette fermée - Ø20 à Ø255 (C670)
- Manuels additionnels
- Options du logiciel
- Pédale de commande pour mandrin
- Pédale de commande pour la contre-pointe
- Pistolet de lavage
- Mandrin indépendant à 4 mors D250 ou D315 pour A2-6 et D315 ou D400 pour A2-8 (C 570)
- Mandrin indépendant à 4 mors D315 ou D400 ou D500 pour A2-8 (C 670)
- Pointe rotative
- Système de peigne **(C 470)**
- Porte-outil arrière **(C 470/570/670)**
- Porte-outil manuel 2 ou 3 faces (C 470)
- Tourelle manuel **(C 470)**
- Porte-outil manuel 3 faces (C 570/670)
- Tourelle automatique (horizontale) à 8 stations de type disque (C 570)
- Tourelle automatique (horizontale) à 8 stations de type disque (C 670)
- Tourelle automatique verticale carrée à 4 stations (C 670)
- Tourelle automatique (horizontale) à 8 stations de type disque avec outils motorisés (C 670)
- Tire-barre
- Déshuileur
- Unité hydraulique

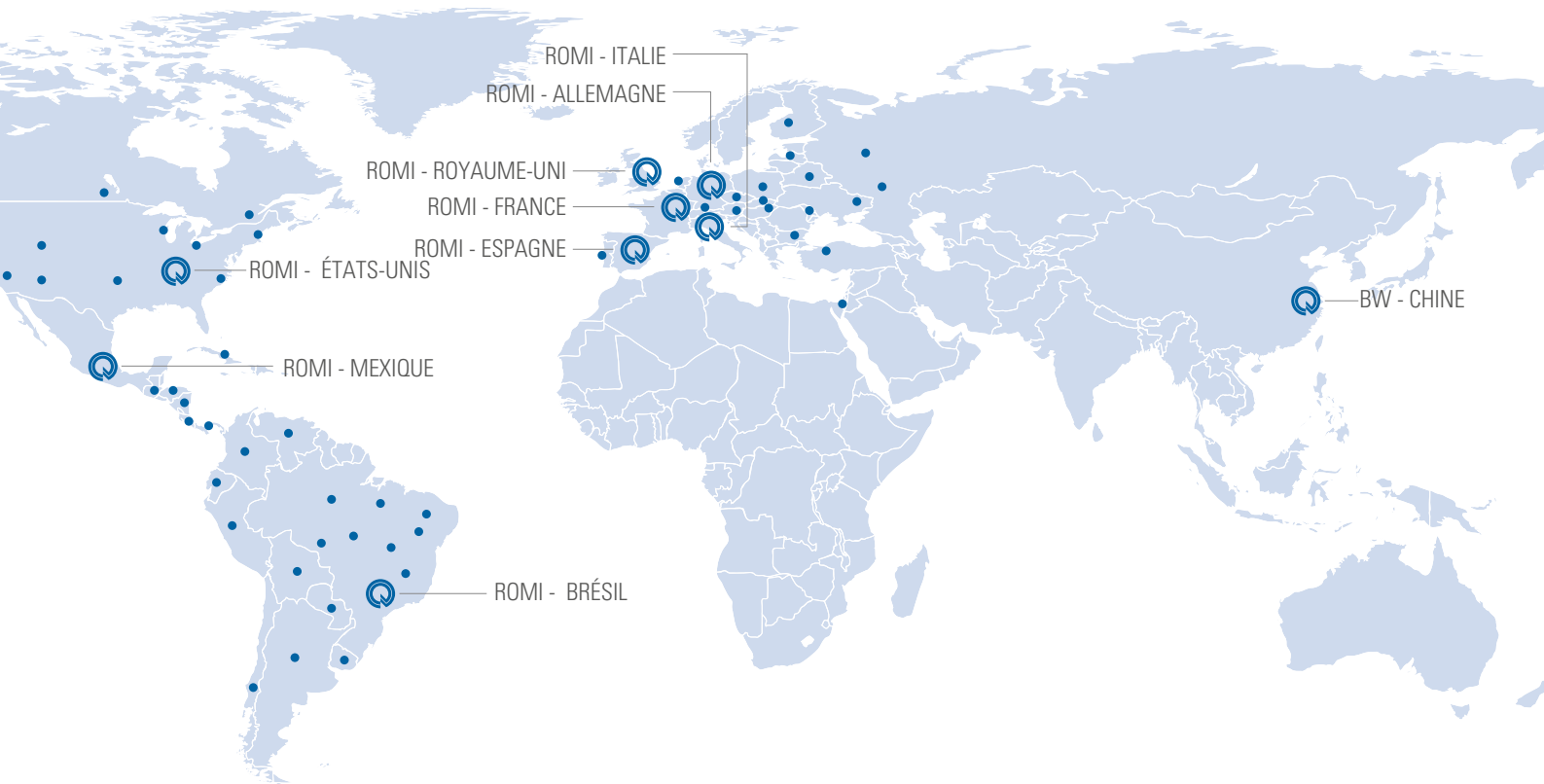

Brésil



États-Unis



Allemagne



Royaume Uni



France



Espagne



Italie



Mexique



Allemagne - BW



Chine - B+W



ROMI

WWW.ROMI.COM

ROMI S.A.

Rod. SP 304, Km 141,5
Santa Bárbara d'Oeste SP
13459 057 Brazil
+55 (19) 3455 9000

Latin America

+55 (19) 3455 9642
export-mf@romi.com

Burkhardt+Weber Shanghai

+86 21 6100-5568
info@cn.burkhardt-weber.net

Burkhardt+Weber

Fertigungssysteme GmbH
Burkhardt+Weber-Strasse 57
72760 Reutlingen, Germany
+ 49 7121 315-0
info@burkhardt-weber.de
www.burkhardt-weber.de

ROMI BW Machine Tools Ltd

1845 Airport Exchange Blvd
Erlanger KY – 41018 USA
+1 (859) 647 7566
sales-usa@romi.com
www.romiusa.com

ROMI Europa GmbH

Burkhardt+Weber-Strasse 57
72760 Reutlingen, Germany
+ 49 7121 315-604
info-eu@romi.com
www.romi-europa.de

ROMI France SAS

Parc de Genève, 240
Rue Ferdinand Perrier 69800
ST Priest
+33 4 37 25 60 70
infos@romifrance.fr
www.romifrance.fr

ROMI Machines UK Limited

Leigh Road
Swift Valley Industrial Estate
Rugby CV21 1DS
+44 1788 544221
sales@romiuk.com
www.romiuk.com

ROMI Maquinas España

C/ Telemática, 9 - Polígono
Industrial La Ferreria - 08110
Montcada I Reixac - Barcelona
+34 93 719 4926
info@romi.es
www.romi.es

ROMI en México

Condominio Parque Arista, Calle
Gral. Mariano Arista 54, bodega 19
Col. Argentina Poniente, Miguel Hidalgo
C.O. 11230, CDMX, México
+521 55 9154 5851
ventasmx@romi.com
www.romimexico.com

ROMI Itália Srl

Via Morigi, 33 – 29020
Gossolengo (PC) – Italy
+39 0523 778 956
direzio@romi.com
www.romitalia.it



ISO 9001:2015
Certificate No. 31120



ISO 14001:2015
Certificate No. 70671



Les spécifications peuvent changer sans notification.
Vérifier la disponibilité et les caractéristiques techniques du produit pour votre pays.

